

Freedom

Pohodlí, příjemný design a v neposlední řadě výjimečné užité vlastnosti jsou typické znaky židle **Freedom**

Optimální rozdělení váhy uživatele na sedák a zádovou opěrku poskytuje pevnou oporu těla. Pro změnu polohy není potřeba nic nastavovat a židle pomocí jednoduchých mechanismů kopíruje pohyb těla.

Technogel® - polštář sedáku v maximální míře rozdělí váhu uživatele na celou plochu sedáku a tím eliminuje vznik tlakových bodů. Na této židli můžete sedět výrazně delší dobu bez obvyklého poposedávání, které známe u pěnových sedáků. Gelová vrstva je odolná degeneraci, vrací se do původního tvaru a uživatel si prakticky stále sedá na novou židli.





Dynamická opěrka hlavy reaguje přesně na každý pohyb uživatele a okamžitě se přizpůsobí momentálnímu stavu a podepírá hlavu i krk a udržuje je v přirozené poloze.

Technogel® - polštář sedáku

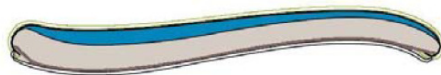

Rozložení zatížení

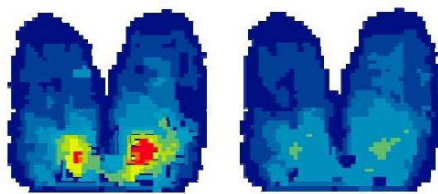

Pěna

Gel

Zatížení





Freedom

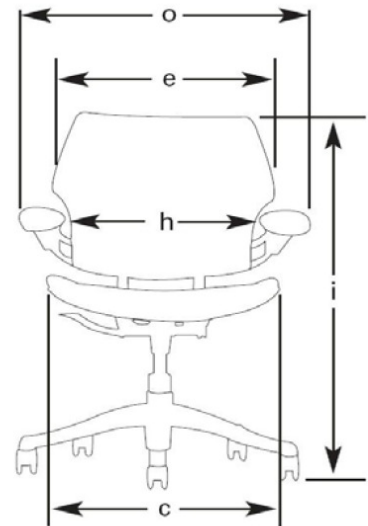
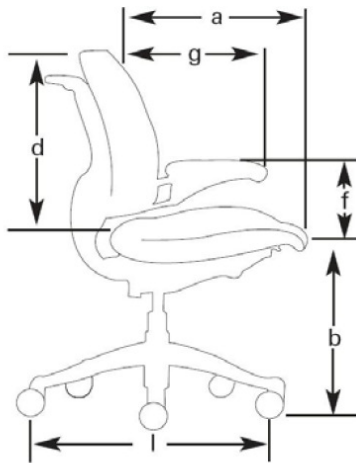

Freedom s opěrkou hlavy

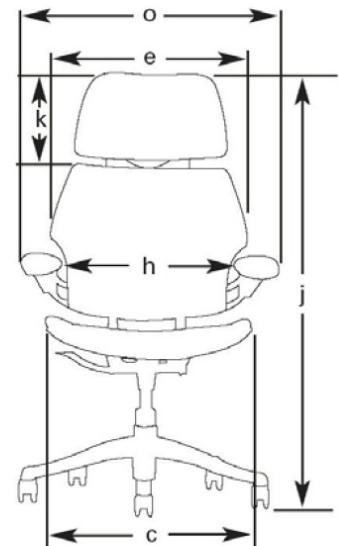
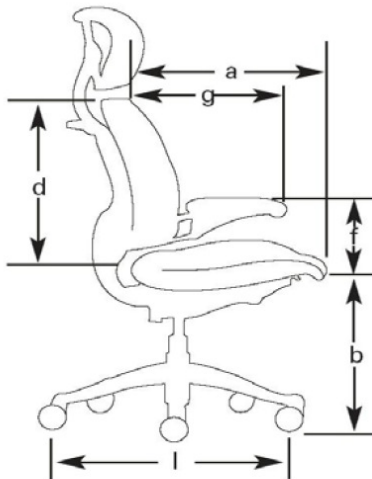

kód	popis	centimetry	palce
a	hloubka sedáku (od opěradla po předek sedáku) rozsah nastavení	45 - 50 5cm po 1 cm	17 ¹ / ₃ -19 ¹ / ₂ 3 po 1/3
b	výška sedadla	41 - 54 52 - 72 45 - 58 58 - 84	16-21 ¹ / ₃ standardní židle Freedom 20 ¹ / ₂ -28 ¹ / ₄ extra vysoká židle Freedom 17 ¹ / ₂ -23 standardní saddle seat 23-33 extra vysoká saddle seat
c	šířka sedáku	53 56	21 židle Freedom 22 saddle seat
d	výška opěradla (od sedáku po horní hranu opěradla) rozsah nastavení	45 - 53 8cm po 8mm	3 po 1/4
e	šířka opěradla	53	21
f	výška loketních opěrek (od středu stlačeného sedáku k horní straně opěrky) rozsah nastavení	13 - 28 15cm po cca 1cm	5 - 11 6 po 1/3
g	délka loketních opěrek	33 36	13 standard 14 ¹ / ₄ příplatková verze
h	vzdálenost mezi loketními opěrkami (vnitřní strany předních hran)	51 28 - 53	20 standard 11 ¹ / ₂ -21 ¹ / ₂ příplatková verze
i	výška židle Freedom	85 - 105 97 - 123	33 ¹ / ₂ -41 ¹ / ₄ standard 38 - 48 ¹ / ₂ extra vysoká
j	výška židle Freedom s opěrkou hlavy	109 - 135 119 - 150	43 - 53 standard 46 ¹ / ₂ - 59 extra vysoká
k	opěrka hlavy - výškové nastavení	13	5
l	průměr podstavce	64 56	25 židle Freedom 22 saddle seat
m	průměr kruhu pro podporu nohou	46	18
n	nastavení vzdálenosti kruhu od podlahy	25 - 41	10 - 16
o	šířka židle Freedom	69	27

Parametry

Standardní židle vyhovuje
90% kancelářských pracovníků
od 152 cm (5'0" do 193 cm
(6'4")
45kg (100lbs) a 113 kg (250lbs)

části zbytku populace lze židle
přizpůsobit pomocí :
krátkého nebo dlouhého pístu
nadstandardních loketních opěrek

Váha





16kg (35lbs)
standardní židle
18kg (39lbs)
židle se všemi
nadstandardy
9kg (19lbs) saddle seat
s kruhem
Opěradlo lze zaklonit v rozmezí 22°
Úhel mezi opěradlem a sedákem
se pohybuje od 100° do 122°

Nadstandardní loketní opěrky

Opěrky lze v horizontální rovině
natáčet v rozmezí 35° , uzamykatelné
jsou v 5° intervalech
Samonastavitelná opěrka hlavy
se pohybuje v rozmezí 30°





židle Freedom F11.
bez opěrky hlavy



-  F11 standardní opěrky, umělá kůže, technogel
-  F112 standardní opěrky, látkový potah, technogel
-  F113 stranově stavitelné opěrky jako F111
-  F114 stranově stavitelné opěrky, jako F112

židle Freedom F21.
s opěrkou hlavy



-  F211 standardní opěrky, umělá kůže, technogel
-  F212 standardní opěrky, látkový potah, technogel
-  F213 stranově stavitelné opěrky, jako F211
-  F214 stranově stavitelné opěrky, jako F212